

UCS 1201B:2022

ХУДАЛДАА ҮЙЛЧИЛГЭЭНИЙ ГАЗРЫН ГАДНА ОРЧИН



Худалдаа үйлчилгээний газрын
гадна орчны ерөнхий шаардлага

ХУДАЛДАА ҮЙЛЧИЛГЭЭНИЙ ГАЗРЫН ГАДНА ОРЧИН

Худалдаа үйлчилгээний газрын гадна
орчны ерөнхий шаардлага

*Нийслэлийн Иргэдийн Төлөөлөгчдийн Хурлын
2022 оны 22-р тогтоолоор батлав.*

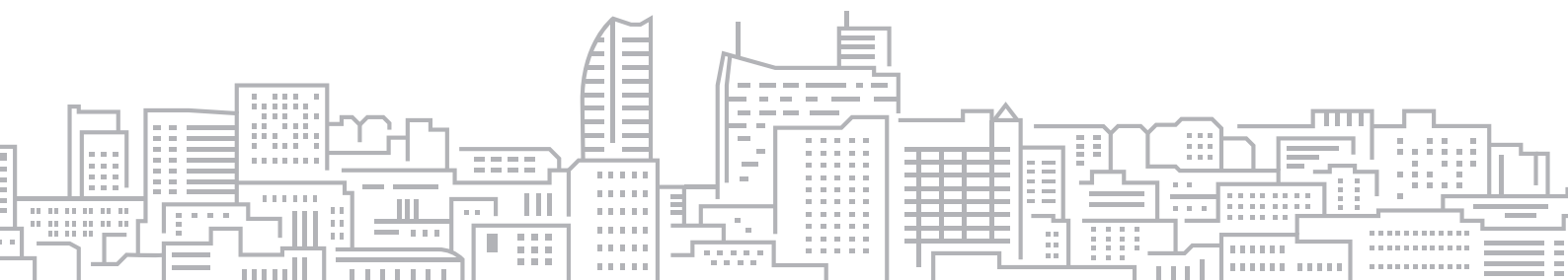

ГАРЧИГ

1. Хамрах хүрээ	5
2. Норматив эшлэл	5
3. Нэр томъёоны тодорхойлолт	5
4. Гадна орчны ерөнхий шаардлага	6
5. Барилгын гол хаалга, гадна довжоо	8
6. Гэрэлтүүлэг	10
7. Авто зогсоол	10
8. Унадаг дугуйн зам, зогсоол	11
9. Ногоон байгууламж, цэцэрлэгжүүлэлт	13
10. Нийтийн эзэмшлийн эд хөрөнгө	13
11. Байгууллагын нэрийн тэмдэг, байршлын мэдээлэл	13
12. Барилга байгууламжийн нэрийн бичвэр	14
13. Хог хаягдал түр хадгалах цэг	15
14. Утаат тамхи татах зөвшөөрөгдсөн цэг	16
15. Хяналтын камерын систем	17
16. Замын хөдөлгөөний аюулгүй байдал	18
17. Гамшгаас хамгаалах арга хэмжээ	18
Ашигласан материалын жагсаалт	21

ЗУРГИЙН ЖАГСААЛТ

Зураг 1. Хөргүүрт хийсэн дуу намсгагч хана (Жишээ зураг)	6
Зураг 2. Хортон шавж устгал, ариутгал халдваргүйтгэл (Жишээ зураг)	7
Зураг 3. Бараа хүлээн авах тавцан (Жишээ зураг)	7
Зураг 4. Шат болон бариулын хэмжээ (Жишээ зураг)	8
Зураг 5. Барилгын орц, гадна довжоо, налуу замын стандарт (Жишээ зураг)	9
Зураг 6. Шатны нэмэлт бариулын стандарт (Жишээ зураг)	9
Зураг 7. Налуугийн хэмжээ (Жишээ зураг)	9
Зураг 8. Гадна авто зогсоолын ерөнхий харагдах байдал (Жишээ зураг)	10
Зураг 9. Хөгжлийн бэрхшээлтэй иргэдэд зориулсан зогсоол, хүртээмжтэй зогсоолын хэмжээ (Жишээ зураг)	11
Зураг 10. Унадаг дугуйн зам (Жишээ зураг)	12
Зураг 11. Унадаг дугуйн зогсоолын төлөвлөлт (Жишээ зураг)	12
Зураг 12. Байгууллагын мэдээллийн самбар (Жишээ зураг)	14
Зураг 13. Байгууллагын нэрийн бичвэр (Жишээ зураг)	14

Зураг 14. Хог хаягдал түр хадгалах цэг (Жишээ зураг)	15
Зураг 15. Ангилан ялгах тэмдэг бүхий хогийн сав (Жишээ зураг)	16
Зураг 16. Утаат тамхи татахыг хориглосон болон зөвшөөрсөн цэг анхааруулах тэмдэг (Жишээ зураг)	16
Зураг 17. Тамхины цэгийн төлөвлөлтийн жишиг загвар (Жишээ зураг)	17
Зураг 18. Хяналтын камер тэмдэг (Жишээ зураг)	18
Зураг 19. Камерын хяналтын системийн төрлүүд (Жишээ зураг)	18
Зураг 20. Гал унтраах анхан шатны багаж (Жишээ зураг)	19

ХҮСНЭГТИЙН ЖАГСААЛТ

Хүснэгт 1. Дагуу налуугийн хэмжээ	9
Хүснэгт 2. Хөгжлийн бэрхшээлтэй иргэнд зориулсан авто зогсоолын норматив	11
Хүснэгт 3. Шалгуур үзүүлэлт	20



НИЙСЛЭЛИЙН ИРГЭДИЙН ТӨЛӨӨЛӨГЧДИЙН ХУРЛЫН ТОГТООЛ

2022 оны 03 сарын 24 өдөр

Дугаар 22

Улаанбаатар хот

┌ Худалдаа, үйлчилгээний газрын гадна ┐
орчинд хамаарах хотын стандартыг батлах
тухай

Монгол Улсын засаг захиргаа, нутаг дэвсгэрийн нэгж, түүний удирдлагын тухай хуулийн 24 дүгээр зүйлийн 24.1.15 дахь заалт, 35 дугаар зүйлийн 35.1.13 дахь заалт, 48 дугаар зүйлийн 48.1 дэх хэсэг, Монгол Улсын нийслэл Улаанбаатар хотын эрх зүйн байдлын тухай хуулийн 21 дүгээр зүйлийн 21.1.3 дахь заалт; Захиргааны ерөнхий хуулийн 60 дугаар зүйлийн 60.2 дахь хэсэг, Стандартчилал, техникийн зохицуулалт, тохирлын үнэлгээний итгэмжлэлийн тухай хуулийн 10¹ дүгээр зүйлийн 10^{1.1} дэх хэсгийг тус тус үндэслэн Нийслэлийн иргэдийн Төлөөлөгчдийн Хурлаас ТОГТООХ нь:

1. Нийслэлийн иргэдийн эрүүл аюулгүй, амьдрах эрхийг хангахад чиглэсэн Худалдаа, үйлчилгээний газрын гадна орчин бүлэгт хамаарах дор дурдсан стандартуудыг хавсралтаар баталсугай. Үүнд:

1.1. UCS1201B:2022 “Худалдаа, үйлчилгээний газрын гадна орчны ерөнхий шаардлага” хотын стандарт

1.2. UCS 1202B:2022 “Худалдаа, үйлчилгээний газрын гадна сурталчилгааны байгууламжид тавих ерөнхий шаардлага” хотын стандарт

1.3. UCS1203B:2022 “Амралтын газар, жуулчны баазын гадна болон дотоод орчны тохижилт, зохион байгуулалтад тавих ерөнхий шаардлага” хотын стандарт

2. Батлагдсан хотын стандартуудыг мөрдүүлж, хэрэгжилтэд нь хяналт тавьж ажиллахыг Нийслэлийн Засаг дарга бөгөөд Улаанбаатар хотын Захирагч (Д.Сумъяабазар)-д даалгасугай.

3. Энэхүү тогтоолыг 2022 оны 10 дугаар сарын 01-ний өдрөөс мөрдсүгэй.

ДАРГА



Ж. БАТБАЯСГАЛАН

1110100316

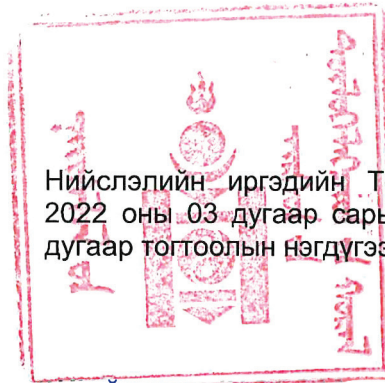

Нийслэлийн иргэдийн Төлөөлөгчдийн Хурлын
2022 оны 03 дугаар сарын 24-ний өдрийн 22.
дугаар тогтоолын нэгдүгээр хавсралт

ХУДАЛДАА ҮЙЛЧИЛГЭЭНИЙ ГАЗРЫН ГАДНА ОРЧИН

UCS 1201В:2022 “ХУДАЛДАА ҮЙЛЧИЛГЭЭНИЙ ГАЗРЫН ГАДНА ОРЧНЫ ЕРӨНХИЙ ШААРДЛАГА” ХОТЫН СТАНДАРТ

1. ХАМРАХ ХҮРЭЭ

Энэхүү стандартыг худалдаа үйлчилгээний газрын гадна орчныг төлөвлөх, барьж байгуулахад дагаж мөрдөнө.

2. НОРМАТИВ ЭШЛЭЛ

Энэхүү стандарт нь эш татсан дараах хууль, барилгын норм ба дүрэм, стандартын шаардлагыг бүрэн хангах бөгөөд өөрчлөлт орсон тохиолдолд хамгийн сүүлийн эх материалыг үндэслэл болгоно.

- БНБД 3.01.06-90 Барилгын орчны тохижилт;
- БНБД 30-01-04 Хот, тосгоны төлөвлөлт, барилгажилтын норм ба дүрэм;
- БНБД 32-04-06 Хот тосгоны гудамж, зам төлөвлөлт;
- БД 31-112-11 Хөгжлийн бэрхшээлтэй иргэдийн амьдрах орчны шаардлагад нийцсэн зураг төсөл зохиох дүрэм;
- MNS 6777:2019 Хоол үйлдвэрлэл, үйлчилгээний газрын нэр томьёо, тодорхойлолт;
- MNS 6506:2015 Худалдаа үйлчилгээ. Худалдааны газрын ангилал, нэр томьёо;
- MNS 5021:2019 Жижиглэн худалдааны газар. Түүний үйлчилгээ. Ерөнхий шаардлага;
- MNS 5342 : 2007 Авто зогсоол. Ангилал ба ерөнхий шаардлага;
- MNS 6808:2019 Явган хүний зам талбайн төлөвлөлт. Техникийн шаардлага;
- MNS 12-1-009:1985 Орон сууц иргэний барилгын шуугиан байж болох түвшин;
- MNS 4597:2014 Авто замын тэмдэг. Техникийн ерөнхий шаардлага;
- MNS 5683:2016 Замын байгууламж. Унадаг дугуйн замыг төлөвлөхөд тавих ерөнхий шаардлага;
- MNS 6423:2019 Теле хяналтын системийн техникийн ерөнхий шаардлага;
- MNS 6846:2020 Хот, тосгон бусад суурин газрын авто зам, гудамж талбайн гэрэлтүүлэг. Техникийн ерөнхий шаардлага зэрэг.

3. НЭР ТОМЬЁНЫ ТОДОРХОЙЛОЛТ

Гэрэлтүүлэг – гэж байгалийн болон зохиомол гэрэл үүсгэгчээр орчны орон зай, объектыг гэрэлтүүлэх үйл явц;

Гадна орчны гэрэлтүүлэг – гэж харанхуй үед гудамж, замаар зорчигчийн зорчих хэсэгт

хөдөлгөөнд оролцогчийн аюулгүй, тав тухтай зорчих нөхцөлийг хангах зориулалттай байнгын суурин гэрэлтүүлэг;

Нэрийн бичвэр – гэж тухайн хуулийн этгээдийн нэр, үйл ажиллагааны чиглэлийг тодорхойлсон бичвэр;

Хаягийн бичвэр – гэж тухайн иргэн хуулийн этгээдийн хаягийг тодорхойлсон бичвэр;

Хог хаягдал түр хадгалах цэг – гэж хүний амьдрах орчин, үйл ажиллагаанаас үүссэн ахуйн хог хаягдлыг цуглуулан бөөгнүүлэх зориулалтаар тоноглож, төхөөрөмжлөгдсөн талбай, хашлага, зөвшөөрөгдсөн цэг;

Хүртээмжтэй зогсоол – гэж хөгжлийн бэрхшээлтэй иргэн, өндөр настан бууж суухад зориулсан авто зогсоолын талбайн зурвас.

4. ГАДНА ОРЧНЫ ЕРӨНХИЙ ШААРДЛАГА

- 4.1. Худалдаа, үйлчилгээний байгууллага нь худалдан авагч, үйлчлүүлэгчдийн ая тухтай, аюулгүй байдлыг хангах нөхцөлийг бүрдүүлсэн байх шаардлагатай бөгөөд үйл ажиллагаа нь эрүүл ахуйн шаардлагад бүрэн нийцсэн байна.
- 4.2. Худалдаа, үйлчилгээний байгууллага нь хүрээлэн буй орчныг хамгаалсан, ус, агаар, хөрсийг бохирдуулахгүй байх арга хэмжээг холбогдох стандартын дагуу авна.
- 4.3. Барилга, байгууламж нь хөгжлийн бэрхшээлтэй иргэний хэрэгцээг хангахаар төлөвлөгдсөн, тэргэнцрийн зориулалтын зам, тохижилттой байна.
- 4.4. Гэмт хэрэг, зөрчил үйлдэгдэхээс урьдчилан сэргийлэх анхааруулга, сэрэмжлүүлэх хүргэх мэдээллийн самбарыг байршуулна.
- 4.5. Гадна орчны 50 метр хүртэлх талбайг гэрэлтүүлэх гэрэлтүүлэгтэй байна.

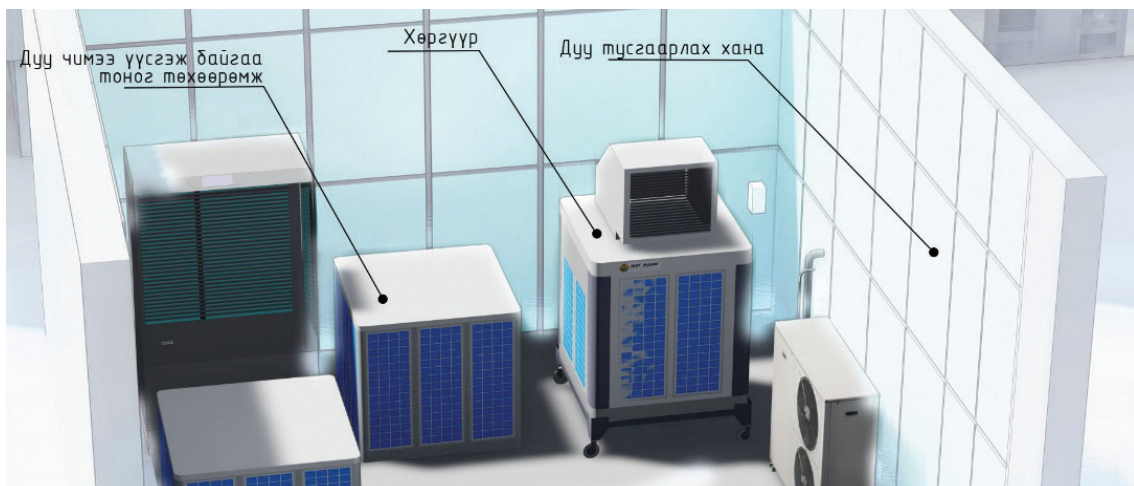

Зураг 1.Хөргүүрт хийсэн дуу намсгагч хана (Жишээ зураг)

- 4.6. Гадна орчны талбай, үйлчилгээ цэвэрлэгээ, тоног төхөөрөмжийн аюулгүй ажиллагааны үзлэг, хог хаягдал зайлуулалт, хортон шавжийн устгал, хөрсний халдваргүйтгэл зэргийг эрүүл ахуй, хөдөлмөр хамгааллын зохих норм дүрмийн дагуу хийнэ.
- 4.7. Худалдааны газрын барилга байгууламж, талбай, тоног төхөөрөмжийн ариутгал, халдваргүйтгэл, хортон шавж, мэргэч устгалыг тогтоосон хугацаанд мэргэжлийн байгууллагаар гүйцэтгүүлнэ.

4.8. Ариутгал, халдваргүйжүүлэлт хийх үйл ажиллагаанд төрийн захиргааны төв байгууллага болон холбогдох мэргэжлийн байгууллагуудаас гаргасан дүрэм журмыг чандлан мөрдөнө.



Зураг 2.Хортон шавж устгал, ариутгал халдваргүйтгэл (Жишээ зураг)

4.9. Хог хаягдлыг ангилан ялгаж хаях хогийн савыг орох хаалганы гадна, дотор талд байрлуулсан байна.

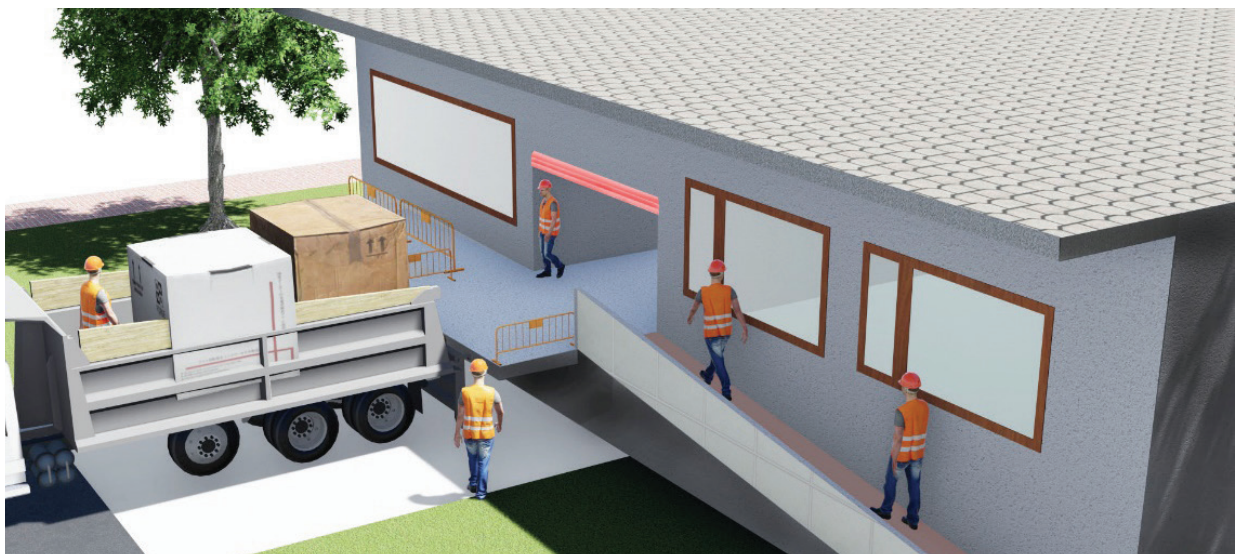

Зураг 3.Бараа хүлээн авах тавцан (Жишээ зураг)

- 4.10. Бараа хүлээн авах, буулгах тавцан, тэмдэглэгээ бүхий цардсан зам, талбайтай байна.
- 4.11. Тавцан нь угааж цэвэрлэх, халдваргүйтгэх боломжтой материалаар хийгдсэн байна.
- 4.12. Худалдаа, үйлчилгээний байгууллагын гадна орчин, нийтийн зориулалтын талбай, үйлчилгээний зогсоол зэргийн хог, шороо, цас мөсийг байнга цэвэрлэн орчны аюулгүй байдлыг хангасан байна.

5. БАРИЛГЫН ГОЛ ХААЛГА, ГАДНА ДОВЖОО

- 5.1. Барилгын гол хаалга болон гадна довжоог шинээр хийх болон шинэчлэх ажилд “Иргэний барилгын төлөвлөлтөд хөгжлийн бэрхшээлтэй хүний шаардлагыг тооцсон орон зай, орчин” MNS 6055-ийг мөрдлөг болгоно.
- 5.2. Барилгын гол хаалга нь олоход хялбар бүх орц хөгжлийн бэрхшээлтэй, тэргэнцэртэй иргэн саадгүй нэвтрэх боломжтой байна.
- 5.3. Гол хаалга нь тухайн орчны явган хүний зам, авто зам, замын байгууламж, авто зогсоол, бууж суух талбайтай холбогдсон байна.
- 5.4. Барилгын үүдний өрөөний шалны түвшин орц уруу орох явган хүний замын түвшнээс 15 см -ээс багагүй өндөр байх ёстой бөгөөд шатны гишгүүрийн тоо 3 -аас багагүй 18 -аас ихгүй байна. Гишгүүрийн өргөн 25 см -ээс багагүй, өндөр 15 см -ээс багагүй ба 18 см -ээс ихгүй байна (Зураг 5).

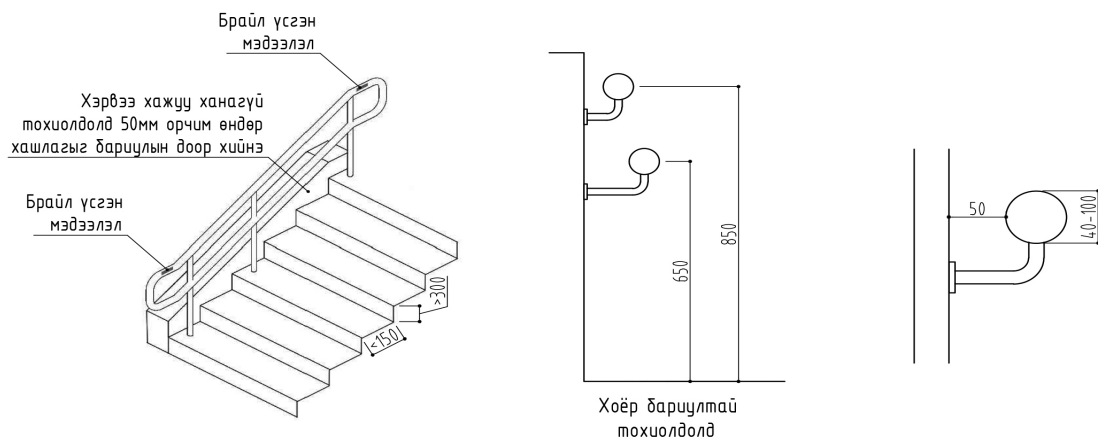

Зураг 4. Шат болон бариулын хэмжээ (Жишээ зураг)

- 5.5. Барилгад тэргэнцэртэй иргэн хэн нэгний тусламжгүйгээр нэвтрэх боломжийг хангаж шалны хоорондох уналтын зөрүү 4 см -ээс их бол налуу зам хийх ба зам нь 1x12 харьцаа бүхий налууутай байна. Барилгын орц, гадна довжоо, налуу замын стандарт зай хэмжээ, харагдах байдлыг Зураг 5-т үзүүлэв.

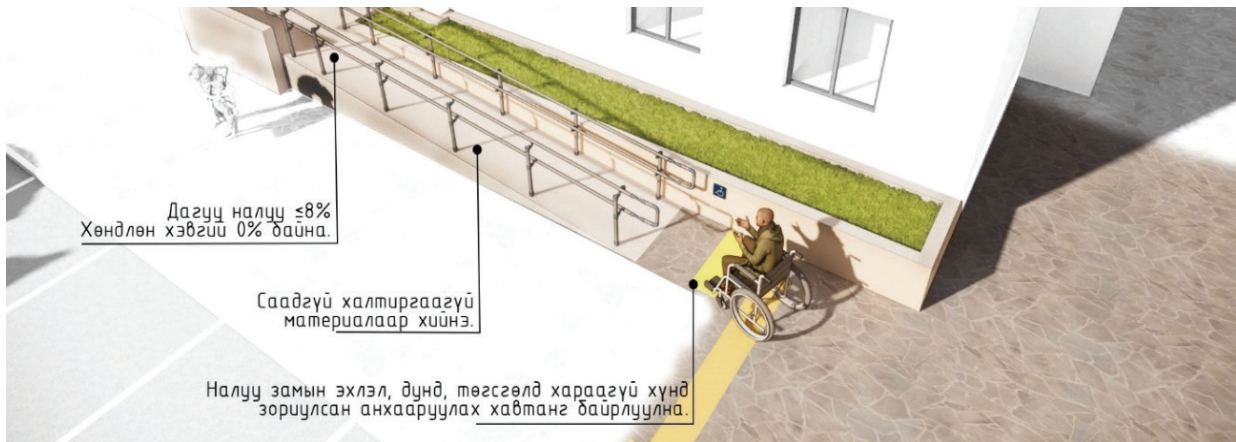

Зураг 5.Барилгын орц, гадна довжоо, налуу замын стандарт (Жишээ зураг)

5.6. Шатны гишгүүр, шатны налуу болон талбайд бариултай хашлага байна. Өндөр настан, хөгжлийн бэрхшээлтэй иргэдэд зориулсан шатны нэмэлт бариулыг төлөвлөнө. Шатны бариулын стандарт зай хэмжээг Зураг 6-т үзүүлэв.

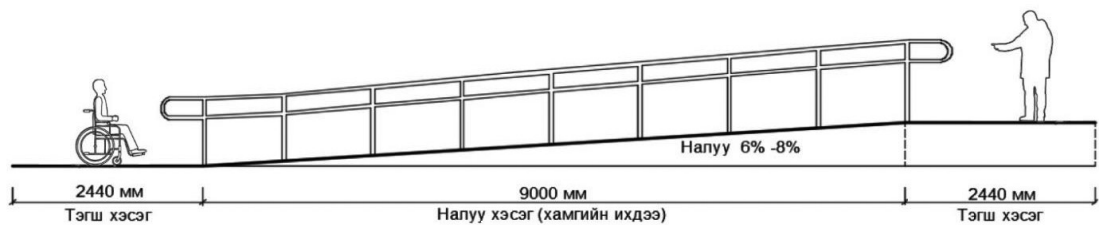

Зураг 6.Шатны нэмэлт бариулын стандарт (Жишээ зураг)

5.7. Явган хүний замын тодорхой зайнд налуу хэсэг хийх замаар өндөр хувьтай налуу дээрх хөдөлгөөнийг аюулгүй болгож болно. Явган хүний замыг тодорхой уртад 9000 мм интервалаар 6%-8%, 12000 мм интервалаар 5%-6% дагуу налуутай байхаар шаталсан хэлбэрээр төлөвлөнө. Налуу замыг халтирахаас сэргийлсэн барзгар гадаргуутай байхаар төлөвлөнө. Дагуу налуу 6%-с дээш тохиолдолд бариул нэмэлтээр төлөвлөнө. Явган хүний замын дагуу налууугийн хэмжээг Хүснэгт 1, Зураг 7-д үзүүлэв.

Хүснэгт 1.Дагуу налууугийн хэмжээ

Явган хүний замын дагуу налуу	Дагуу налууугийн урт
6% - 8%	9000 мм (9 м)
5% - 6%	12000 мм (12 м)
4% - 5%	15000 мм (15 м)

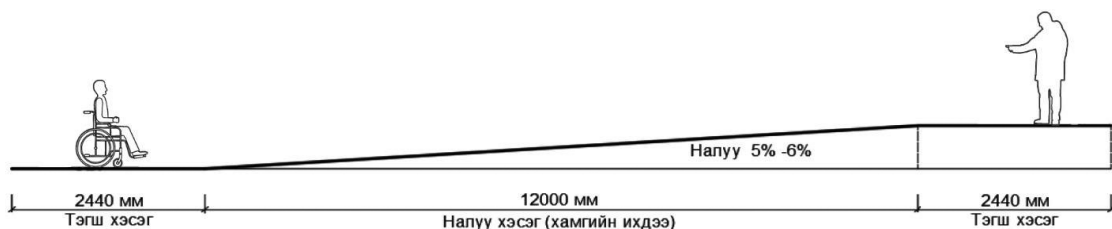

Зураг 7.Налууугийн хэмжээ (Жишээ зураг)

6. ГЭРЭЛТҮҮЛЭГ

- 6.1. Гэрэлтүүлэг нь тухайн худалдаа үйлчилгээний газрын гадна талбайг бүхэлд нь гэрэлтүүлэх боломжтой байх бөгөөд UCS 1901B “Гэрэлтүүлгийн тоног төхөөрөмжид тавих ерөнхий шаардлага” стандартын шаардлагыг хангасан байна.
- 6.2. Задгай зах, худалдааны төвийн лангуу, павильон, чингэлгийн хоорондох зам, гарц, талбайн гадаргуугийн гэрэлтүүлэлтийн дундаж утга 10лк /тодрол/ -аас багагүй байх ба хамгийн бага гэрэлтүүлэлтийн утга 2лк байна. Зах, худалдааны төв хаасны дараа гэрэлтүүлэлтийг 4лк хүртэл бууруулж болно.

7. АВТО ЗОГСООЛ

- 7.1. Худалдааны үйлчилгээний газрын хүчин чадлаас хамааруулан тээврийн хэрэгслийн зогсоол төлөвлөнө.
- 7.2. Зогсоолыг хот төлөвлөлт, явган хүний болон хөгжлийн бэрхшээлтэй иргэдэд зориулсан зам, автомашины хөдөлгөөний эрчим, зогсоолын эрэлттэй уялдуулан шинээр барих барилга байгууламжийн зураг төсөлд заавал тусгаж, байгуулна.
- 7.3. Зогсоолын талбай нь MNS 5342:2007 стандарт, БНБД 32-04-06 норм дүрмийн шаардлагын дагуу автомашин тавьж байрлуулахад зориулсан хатуу хучилт бүхий талбай байна.
- 7.4. Зогсоолын орц гарц дээрх хурдны дээд хязгаар, зогсоолоор явах хөдөлгөөний хурдны дээд хэмжээг хязгаарлах, явган зорчигчдын аюулгүй байдлыг хангах зорилгоор хурд сааруулагчаар тоноглоно.

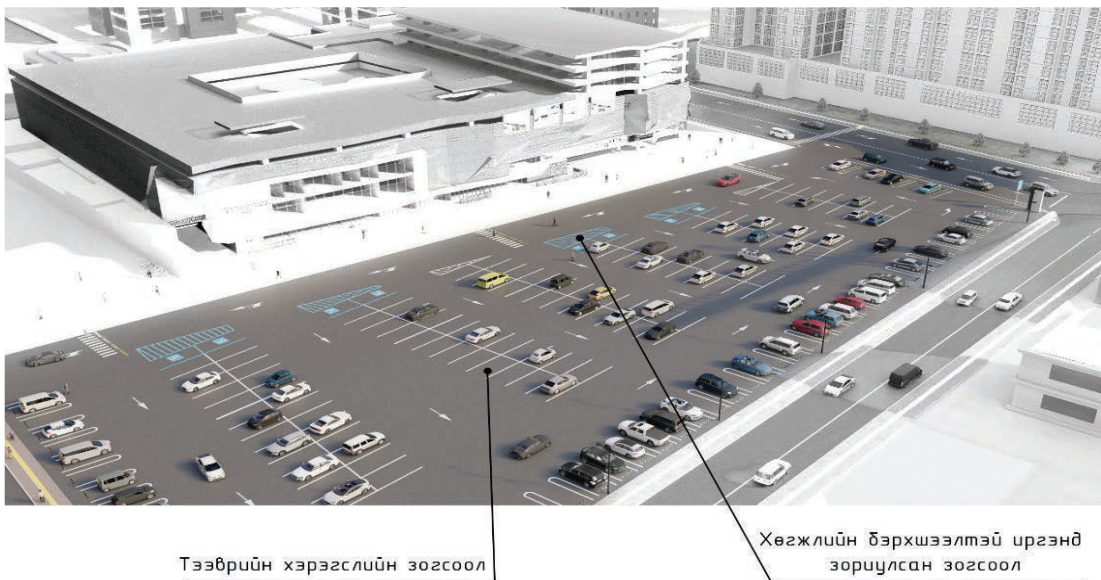

Зураг 8. Гадна авто зогсоолын ерөнхий харагдах байдал (Жишээ зураг)

- 7.5. Явган хүний зам руу тээврийн хэрэгсэл нэвтрэх болон явган зорчигчдын хөдөлгөөний зурвасыг тээврийн хэрэгсэл хаахаас урьдчилан сэргийлэхийн тулд явган хүний замаас зогсоолын хэсгийг тусгаарлах хаалт хашилт суурилуулна.

- 7.6. Авто тээврийн хэрэгсэл байрлуулах зогсоолын байрлалыг цагаан зураасаар, аюулгүйн тэмдэглэгээг шар зураасаар стандартын дагуу тус тус тэмдэглэнэ.
- 7.7. Нийгмийн дэд бүтцийн барилга байгууламжийн гадна зогсоолд хөгжлийн бэрхшээлтэй иргэний зогсоолыг төлөвлөх бөгөөд тухайн зогсоолын хүчин чадлаас хамааруулан Хүснэгт 2-т заасны дагуу тооцож байгуулна.

Хүснэгт 2.Хөгжлийн бэрхшээлтэй иргэнд зориулсан авто зогсоолын норматив

	Зогсоолын тоо	Нийт зогсоолд эзлэх хувь, зогсоолын тоо
1	100 хүртэл	4% буюу 1 -ээс багагүй
2	101 - 200 хүртэл	3%
3	201 - 1000 хүртэл	2%
4	1000 -аас дээш	100 машин тутамд 1%, нэмж 20 машинаас ихгүй

- 7.8. Хөгжлийн бэрхшээлтэй иргэдийн тээврийн хэрэгсэл байршуулахад зориулсан зогсоолыг явган хүний гарц болон сургуулийн барилгад ойр байхаар төлөвлөх нь зүйтэй.
- 7.9. Хөгжлийн бэрхшээлтэй иргэнд зориулсан авто зогсоолыг барилга байгууламжийн гол орц, хаалга хүртэл 50 метрээс ихгүй зайд төлөвлөх бөгөөд зогсоолын талбайд тусгай өнгө бүхий “Тэргэнцэртэй иргэн” замын тэмдэг тэмдэглэлээр ялгасан байна (Зураг 9).

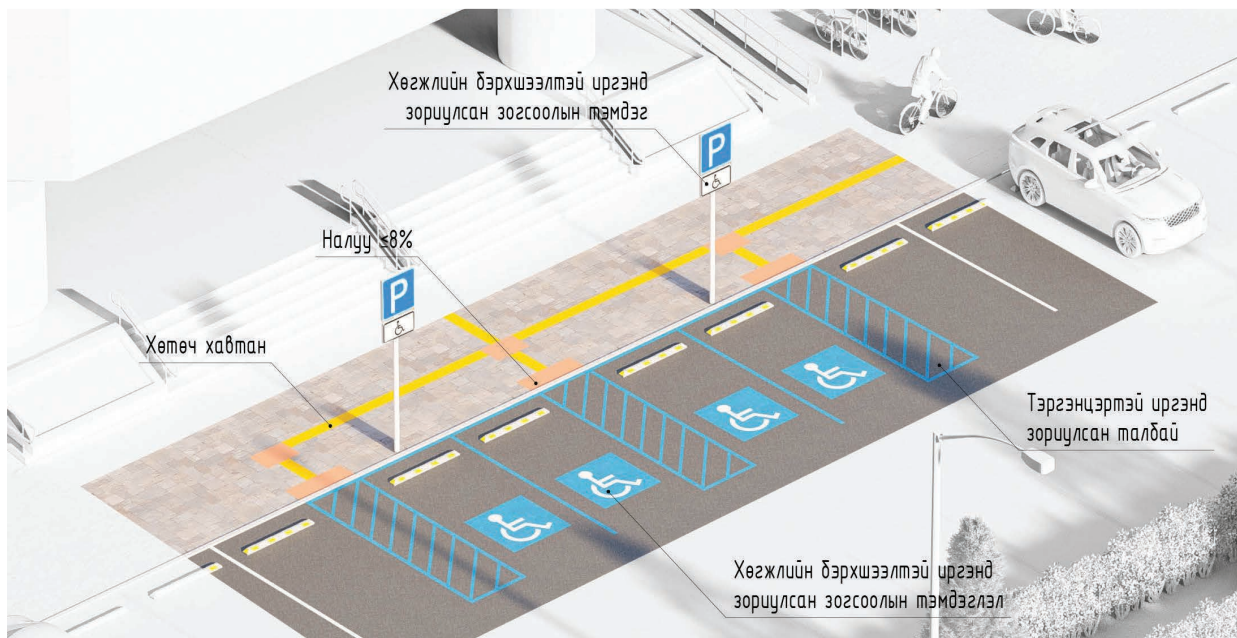

Зураг 9.Хөгжлийн бэрхшээлтэй иргэдэд зориулсан зогсоол, хүртээмжтэй зогсоолын хэмжээ (Жишээ зураг)

8. УНАДАГ ДУГУЙН ЗАМ, ЗОГСООЛ

- 8.1. Худалдаа, үйлчилгээний газар нь үйлчлүүлэгчдийн эрчмээс хамааруулан 5-аас доошгүй унадаг дугуйн зогсоолтой байна.

8.2. Унадаг дугуйн замыг бусад тээврийн хэрэгсэл зорчих замаас түрүүлж анхааран үзэж төлөвлөх ёстой. “Унадаг дугуйн замын төлөвлөлт, хучилтад тавих ерөнхий шаардлага” UCS 0903В стандартын шаардлагын дагуу төлөвлөнө.

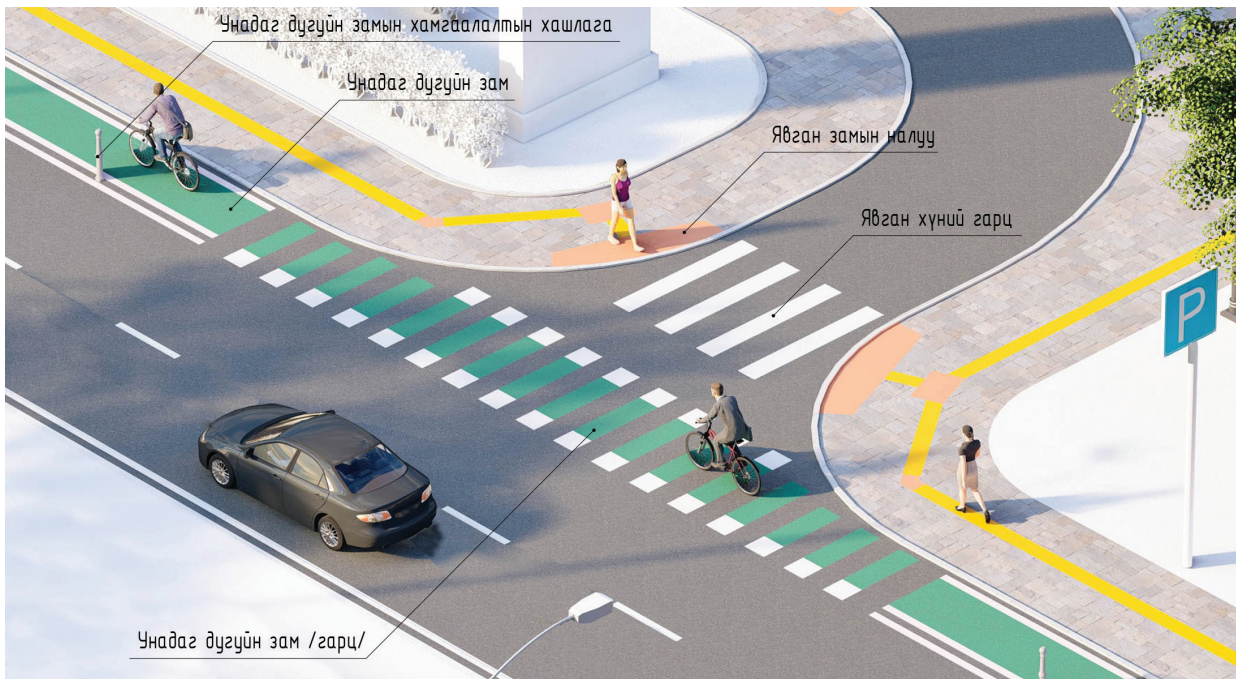

Зураг 10. Унадаг дугуйн зам (Жишээ зураг)

8.3. Унадаг дугуйн замын тэмдэг, тэмдэглэгээ нь MNS 4597:2014 стандартын дагуу хийгдэнэ. (Зураг 11).

8.4. Унадаг дугуйн зогсоолыг ил болон далд саравчтай байгуулж болох бөгөөд заасан зай хэмжээний шаардлагын дагуу “Унадаг дугуйн замын төлөвлөлт, хучилтад тавих ерөнхий шаардлага” UCS 0903В Зураг 11-д заасан зай хэмжээний шаардлагыг хангасан байна.

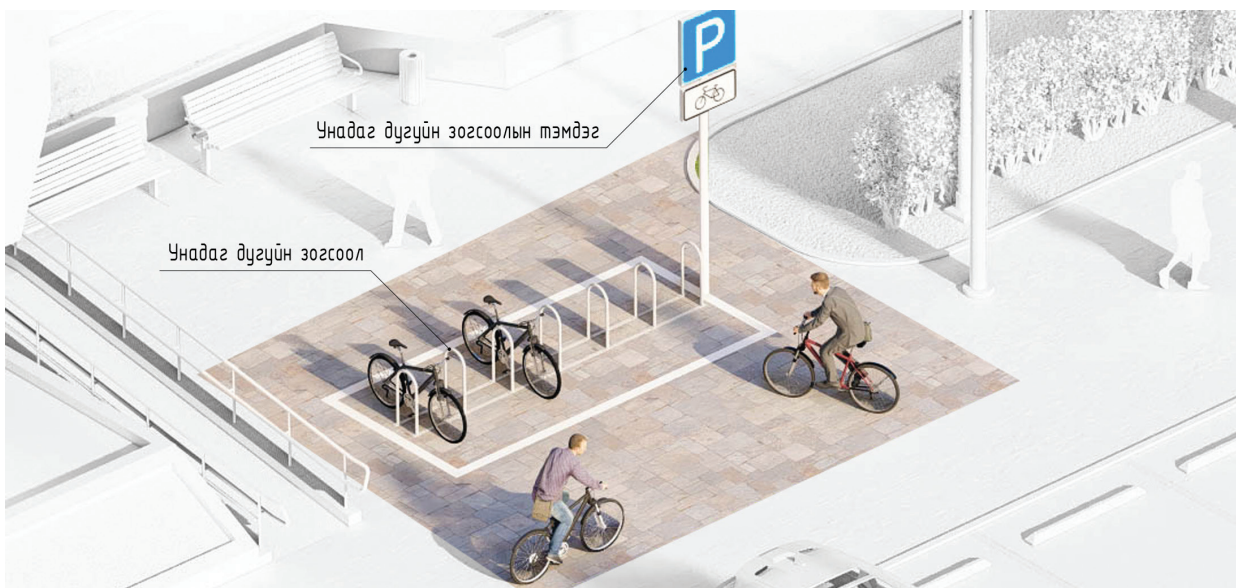

Зураг 11. Унадаг дугуйн зогсоолын төлөвлөлт (Жишээ зураг)

9. НОГООН БАЙГУУЛАМЖ, ЦЭЦЭРЛЭГЖҮҮЛЭЛТ

- 9.1. Худалдаа, үйлчилгээний газрын гадна талбай нь ногоон байгууламжтай байна.
- 9.2. Барилгын орчны цэцэрлэгжүүлэлтэд хэрэглэх суулгацын материал нь өвчин, хортонд нэрвэгдээгүй эрүүл, стандартын шаардлагыг хангасан байвал зохино. Барилгын орчны зам талбайг байгуулж, хайс, хашлагыг байрлуулж, хог хаягдлыг бүрэн цэвэрлэсний дараа цэцэрлэгжүүлэх ажлыг гүйцэтгэнэ.
- 9.3. Модыг барилгын цонхноос 10 м-ийн зайд, бут, сөөгийг 5 м-ээс доошгүй зайтай тарьж суулгана.
- 9.4. Цэцэрлэгжүүлэлтийн зориулалт болон нар, салхины нөлөөлөл, агаарын бохирдолт, хөрсний нөхцөл зэрэг тухайн нөхцөл байдалтай уялдаатайгаар мод, сөөгийн нэр төрөл, тарих хэлбэрийг сонгон авна.
- 9.5. Ногоон байгууламж, цэцэрлэгжүүлэлтэд хэрэглэх суулгац, зүлэгжүүлэх, ургамалжуулах талбайн хэмжээ болон технологийн бусад тавих шаардлагуудыг холбогдох норм, дүрэм, “Мод, таримал, ургамлын төрөл зүйлийн лавлах UCS 0802С стандартын шаардлагыг дагуу гүйцэтгэнэ.

10. НИЙТИЙН ЭЗЭМШЛИЙН ЭД ХӨРӨНГӨ

- 10.1. Худалдаа үйлчилгээний байгууллагын гадна орчинд тав тух, орчны аюулгүй байдал, үндэсний стандарт, барилгын норм ба дүрэм болон хотын стандартын шаардлагад нийцсэн нийтийн эзэмшлийн эд хөрөнгийг байрлуулж болно.
- 10.2. Худалдаа, үйлчилгээний байгууллагын гадна орчинд байрлуулах нийтийн эзэмшлийн эд хөрөнгө нь тухайн гудамж болон ойролцоо орших барилгын архитектур дизайны онцлогт нийцсэн, өндөр чанартай, нэгэн төрлийн өнгө загвартай байвал зохино.
- 10.3 Худалдаа, үйлчилгээний байгууллагын гадна орчинд байрлаж байгаа нийтийн эзэмшлийн эд хөрөнгийн ашиглалтын үйл ажиллагааг холбогдох стандартын дагуу зохион байгуулна.

11. БАЙГУУЛЛАГЫН НЭРИЙН ТЭМДЭГ, БАЙРШЛЫН МЭДЭЭЛЭЛ

- 11.1. Худалдаа үйлчилгээг иргэдэд ойлгомжтой, чирэгдэлгүй, шуурхай байдлаар тав тухтай орчинд үзүүлэх нөхцөл боломжийг онцгойлон анхаарч үйл ажиллагаа явуулж байгаа барилгын гадна талд байгууллагын нэрийн тэмдгийг байршуулна.



Зураг 12. Байгууллагын мэдээллийн самбар (Жишээ зураг)

- 11.2. Байгууллагын нэр байршлын мэдээллийн самбарыг “Гадна мэдээллийн байгууламжид тавих ерөнхий шаардлага” UCS 1403B -ийн дагуу хийж байрлуулна.
- 11.3. Самбарын бичвэр нь харагдахуйц, гаргацтай, өөрөөсөө буюу гаднаас гэрэлтүүлэгтэй, аудио болон дүрст видео төхөөрөмжөөр тоноглогдсон байж болно.

12. БАРИЛГА БАЙГУУЛАМЖИЙН НЭРИЙН БИЧВЭР

- 12.1. Худалдаа үйлчилгээний байгууллага нь гадна хана, дээврийн хэсэгт өөрийн нэрийг том хэмжээгээр бичих буюу биет хэлбэрээр байрлуулж болох бөгөөд нэрийн бичвэрт холбогдох стандартыг мөрдлөг болгоно (Зураг 13).



Зураг 13. Байгууллагын нэрийн бичвэр (Жишээ зураг)

- 12.2. Гадна байрлах мэдээллийн байгууламжийн бичвэрийг Засгийн газрын 2013 оны 37 дугаар тогтоолын 5 дахь заалтын дагуу Монгол хэл /кирилл/-ээр үг, үсгийн алдаагүй бичих бөгөөд Монгол бичиг (уйгуржин)-ээр бичиж болно.
- 12.3. Шаардлагатай тохиолдолд байгууллагын нэрийн бичвэрийг англи хэлээр бичиж болох бөгөөд англи хэл дээрх бичвэр нь монгол бичвэрийн доод талд байрлаж, түүнээс 2 дахин бага өндөртэй байх, эсхүл Монгол /кирилл/ бичвэрийн зүүн гар талд байрлаж, түүнтэй ижил өндөртэй байна.
- 12.4. Байгууллагын нэрийн бичвэрийг байрлуулахдаа цахилгаан болон барилга угсралтын аюулгүй ажиллагааны талаарх холбогдох норм, стандартыг баримтлах ба байрлуулахдаа бичвэр нь тухайн барилга болон хөрш зэргэлдээ объектын цонх, хаалга, үзэгдэх орчныг халхлахгүй байна.
- 12.5. Нэрийн бичвэр нь барилгын үндсэн хийц, бүтээц, гадна фасадын бүрэн бүтэн байдлыг алдагдуулахгүй байхын зэрэгцээ хууль ёсны эзэмшигч, ашиглагч нараас албан ёсоор зөвшөөрөл авсан байна.
- 12.6. Байгууллагын нэрийн бичвэр нь утга төгөлдөр, ойлгогдохуйц, өнгө дизайн сайтай, хотын үзэмжид нийцсэн, орчин үеийн технологийн шийдлийг ашигласан байх бөгөөд ашиглагч байгууллагын зүгээс арчилгаа засвар, үйлчилгээг хийж, өнгө үзэмж бүрэн бүтэн байдлыг тогтмол хангуулна.

13. ХОГ ХАЯГДАЛ ТҮР ХАДГАЛАХ ЦЭГ

- 13.1. Худалдаа, үйлчилгээний байгууллага нь хог хаягдлыг эх үүсвэр дээр нь ангилан ялгах үүрэгтэй.
- 13.2. Хог хаягдал түр хадгалах цэг рүү орж хог ачих зориулалт бүхий орц гарцтай байхаар төлөвлөнө (Зураг 14).



Зураг 14. Хог хаягдал түр хадгалах цэг (Жишээ зураг)

- 13.3. Хог хаягдал түр хадгалах цэгт байх хогийн саванд хог хаягдлыг ангилан хаях бөгөөд ангиллын дагуу өнгө, тэмдэг, тэмдэглэгээтэй байна.
- 13.4. Хог хаягдал түр хадгалах савнууд нь цаасан дахивар болон бусад хог хаях зориулалтыг заасан олон улсад хэрэглэгддэг мэдээлэх тэмдэгтэй байх ба хог хаягдлыг ангилах, ачих, цуглуулах технологид нийцсэн байх шаардлагатай (Зураг 15).



Зураг 15.Ангилан ялгах тэмдэг бүхий хогийн сав (Жишээ зураг)

- 13.5. Энгийн хог хаягдлыг ангилах, цуглуулах, тээвэрлэх, дахин боловсруулах, сэргээн ашиглах, устгах, булшлах үйл ажиллагаанд тавих ерөнхий шаардлага (Байгаль орчин аялал жуулчлалын сайдын 2018 оны А/443 дугаар тушаал)-ын дагуу ангилж, MNS 5344:2011 стандартын дагуу тээвэрлүүлнэ.
- 13.6. Энгийн хог хаягдлыг цэвэрлэх, цуглуулах, тээвэрлэх үйл ажиллагааг дүүргийн Засаг даргатай гэрээ байгуулсан иргэн, аж ахуйн нэгж, байгууллага хариуцан гүйцэтгэнэ (Хог хаягдлын тухай хууль 14.1). Хог ачих талбай тэгш гадаргуутай, хонхор гүдгэргүй, хучилттай, автомашин ба механизм эргэх, тойрох, өргөх хөдөлгөөн хийхэд саадгүй байлгана.

14. УТААТ ТАМХИ ТАТАХ ЗӨВШӨӨРӨГДСӨН ЦЭГ

- 14.1. Утаат тамхи татах зөвшөөрөгдсөн цэг байгуулах үйл ажиллагаанд “Тамхины хяналтын тухай хууль”-ийг мөрдлөг болгоно.
- 14.2. Утаат тамхийг олон нийтийн үзвэр, үйлчилгээний газар, зорчигч тээврийн буудал, аж ахуйн нэгж, байгууллагын утаат тамхи татах зөвшөөрөгдсөн цэгээс бусад газар байгуулахыг хориглоно.

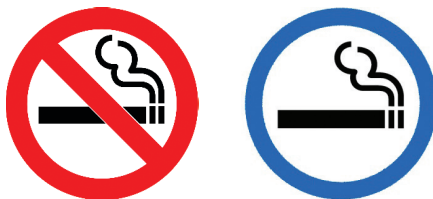

Зураг 16.Утаат тамхи татахыг хориглосон болон зөвшөөрсөн цэг анхааруулах тэмдэг (Жишээ зураг)

- 14.3. Худалдаа үйлчилгээний газрын орох гарах хаалга, хүлээлгийн танхим, хонгил, бие засах газар болон бусад шаардлагатай газарт тамхи татахыг хориглосон анхааруулах тэмдэг байрлуулна. Анхааруулах тэмдгийн диаметр 14 см -ээс багагүй байна.
- 14.4. Утаат тамхи татах цэгийн агааржуулалт, салхивчийг стандарт, норм дүрмийн дагуу агаар солилцоог тооцон төлөвлөнө.
- 14.5. Тамхи хаях хогийн сав нь зориулалт бүхий тасалгаатай, цэвэрлэх, халдваргүйжүүлэх боломжтой байна.
- 14.6. Утаат тамхи татах зөвшөөрөгдсөн цэгийг барилга байгууламжид нэгээс илүүгүй байхаар тухайн аж ахуйн нэгж, байгууллага байгуулж болох ба энэ нь иргэдийг дам тамхидалтад өртүүлэхгүй байх үндсэн зорилготой байна.
- 14.7. Утаат тамхи татах зөвшөөрөгдсөн цэгийг явган хүний зам дээр байрлуулахыг хориглох бөгөөд байгууламжийн төрлөөс нь хамааруулан явган хүн зорчих замаас хамгийн багадаа 5-10 метр зайд байрлуулна.

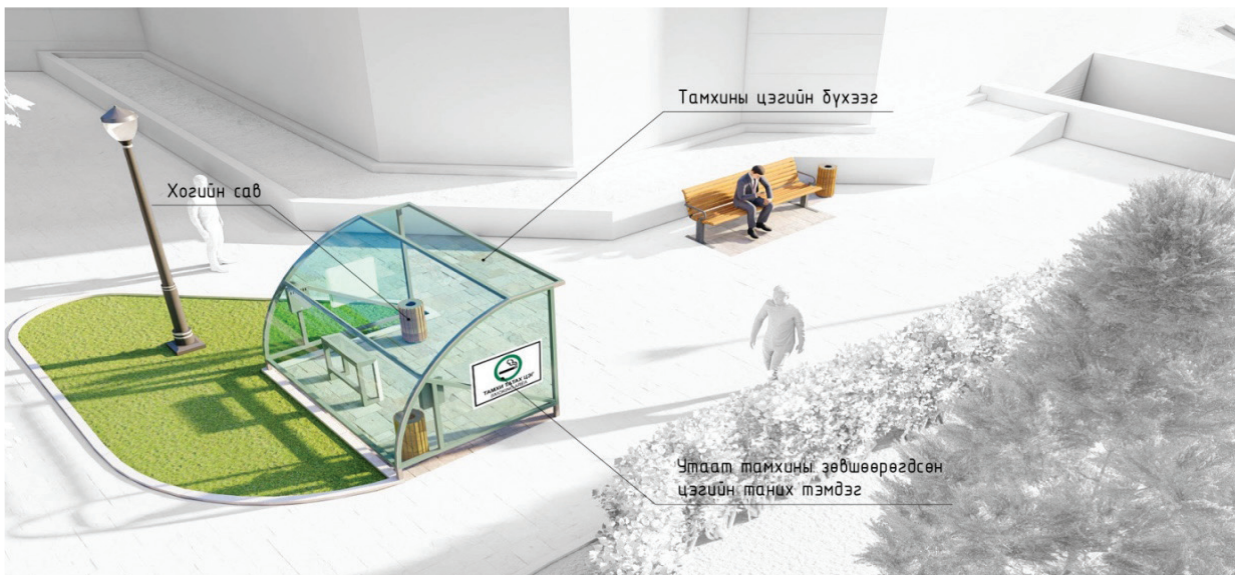

Зураг 17. Тамхины цэгийн төлөвлөлтийн жишиг загвар (Жишээ зураг)

15. ХЯНАЛТЫН КАМЕРЫН СИСТЕМ

- 15.1. Гэмт хэрэг зөрчлөөс урьдчилан сэргийлэх зорилгоор худалдаа, үйлчилгээний байгууллагын гадна орчинд хяналтын камер суурилуулна.
- 15.2. Хяналтын камерын системийг суурилуулж байнгын видео тандалт хийх нь аюулгүй байдлыг хангах, хамгаалах хамгийн үр дүнтэй аргын нэг бөгөөд энэ үйл ажиллагааг хэрэгжүүлэхдээ хувь хүний нууцыг хадгалж тэдний эрхийг зөрчихгүй байхад онцгойлон анхаарах нь чухал.
- 15.3. Хяналтын камер байршуулсан газруудад таних тэмдгийг байршуулах шаардлагатай бөгөөд олон улсад хэрэглэгддэг дараах тэмдэглэгээг ашиглана (Зураг 18).



Зураг 18.Хяналтын камер тэмдэг (Жишээ зураг)

15.4. Хяналтын камер нь Монгол Улсын “Теле хяналтын системийн техникийн ерөнхий шаардлага” MNS 6423:2019 стандартад нийцсэн байна. (Зураг 19).

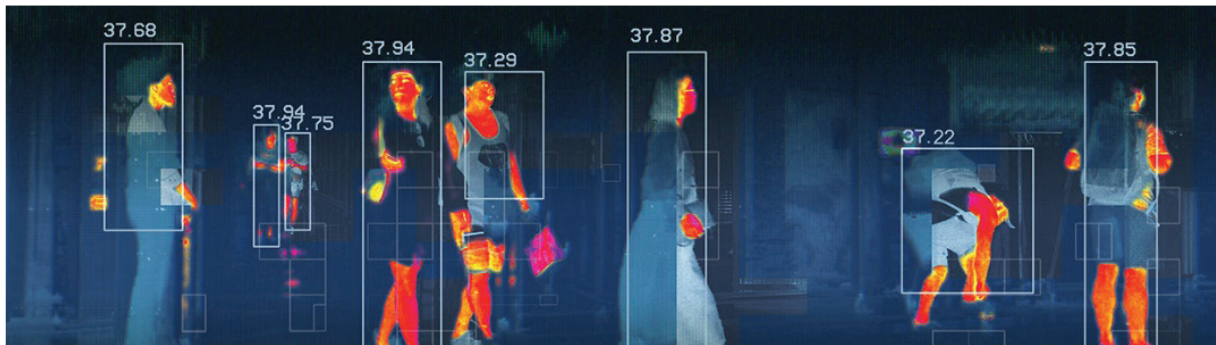

Зураг 19.Камерын хяналтын системийн төрлүүд (Жишээ зураг)

16. ЗАМЫН ХӨДӨЛГӨӨНИЙ АЮУЛГҮЙ БАЙДАЛ

- 16.1. Худалдаа, үйлчилгээний газрын гадна байх зам талбайд Монгол Улсын замын хөдөлгөөний аюулгүй байдлын тухай хууль, холбогдох дүрэм, стандартад заасны дагуу тэмдэг, тэмдэглэгээ, чиглүүлэх хэрэгслийг суурилуулна.
- 16.2. Худалдаа, үйлчилгээний байгууллагын орох гарах хаалга нь нийтийн эзэмшлийн авто замтай шууд холбогдохгүй байхаар төлөвлөх нь зүйтэй.

17. ГАМШГААС ХАМГААЛАХ АРГА ХЭМЖЭЭ

- 17.1. Худалдаа, үйлчилгээний байгууллага нь гал түймэр унтраах анхан шатны багаж, хэрэгслээр хангагдсан байна. Анхан шатны багаж, хэрэгслийг өөр зориулалтаар ашиглахыг хориглоно.
- 17.2. Гал унтраах анхан шатны багаж хэрэгслийн байршлыг тухайн барилга байгууламжийн төлөвлөлтийн зурагт тусгасан байна.



Зураг 20. Гал унтраах анхан шатны багаж (Жишээ зураг)

- 17.3. Авралтын зам гарцыг байнга чөлөөтэй байлгах, түүнд аваарын гэрэлтүүлэг, тэмдэг тэмдэглэгээ тавих, авралтын зураг схем байрлуулах шаардлагатай.

18. ХҮЛЭЭН АВАХ ШАЛГУУР ҮЗҮҮЛЭЛТ

Худалдаа, үйлчилгээний газрын гадна орчинд тавих ерөнхий шаардлагыг хангаж байгаа эсэхийг хүлээн авах шалгуур үзүүлэлтийг Хүснэгт 7 -ийн дагуу хянан шалгаж, хүлээн авна.

Хүснэгт 3.Шалгуур үзүүлэлт

	Шалгуур үзүүлэлт	Тийм	Үгүй
1	Худалдаа, үйлчилгээний байгууллагын гадна орчинд явган хүний зам, талбайг шаардлагын дагуу байгуулсан эсэх	<input type="checkbox"/>	<input type="checkbox"/>
2	Худалдаа, үйлчилгээний байгууллагын гадна орчинд хөгжлийн бэрхшээлтэй иргэний хүртээмжтэй байдлыг хангасан эсэх		<input type="checkbox"/>
3	Барилгын орох гарах хаалга, довжоо нь стандартын шаардлагыг хангасан эсэх	<input type="checkbox"/>	<input type="checkbox"/>
4	Гадна зам талбайд байршуулсан сандал, хогийн сав, саравч, сүүдрэвч зэрэг нь стандартын шаардлага хангасан эсэх		<input type="checkbox"/>
5	Гадна зам талбайд байршуулсан гэрэлтүүлэг нь стандартын шаардлага хангасан эсэх	<input type="checkbox"/>	<input type="checkbox"/>
6	Барилгын гадна орчинд хяналтын камер байршуулсан эсэх		<input type="checkbox"/>
7	Худалдаа үйлчилгээний байгууллагын гадна талбайд байршуулсан мэдээллийн самбар нь зохих шаардлага, норм, дүрмийг хангаж байгаа эсэх		<input type="checkbox"/>
8	Тээврийн хэрэгслийн зориулалтын авто зогсоолыг зохих стандарт шаардлагын дагуу байршуулсан эсэх	<input type="checkbox"/>	<input type="checkbox"/>
9	Унадаг дугуйн зогсоолыг стандартын шаардлагын дагуу байгуулсан эсэх	<input type="checkbox"/>	<input type="checkbox"/>
10	Барилга байгууламж, үл хөдлөх хөрөнгөд нэрийн болон хаягийн бичвэрийг стандартын шаардлагын дагуу байрлуулсан эсэх		<input type="checkbox"/>
11	Ногоон байгууламж, цэцэрлэгжүүлсэн талбайг зохих норм, шаардлагын дагуу байгуулсан эсэх	<input type="checkbox"/>	<input type="checkbox"/>
12	Замын хөдөлгөөний аюулгүй байдлыг хангасан эсэх		<input type="checkbox"/>
13	Гамшгаас хамгаалах болон галын аюулгүй байдлыг хангасан эсэх		<input type="checkbox"/>
14	Худалдаа, үйлчилгээний байгууллагын нэр төрлөөс шалтгаалсан нэмэлт шаардлагыг хангасан эсэх	<input type="checkbox"/>	<input type="checkbox"/>

Тайлбар: Үйлчилгээний байгууллагын гадна орчин нь дээрх бүх шаардлагыг хангаж байх ёстой бөгөөд шаардлага хангасан бол "Тийм" хийгдээгүй буюу хийгдсэн боловч шаардлага хангахгүй байгаа бол "Үгүй" хэсгийг тэмдэглэнэ.

АШИГЛАСАН МАТЕРИАЛЫН ЖАГСААЛТ

- Монгол Улсын үндсэн хууль
- Хог хаягдлын тухай хууль
- Замын хөдөлгөөний аюулгүй байдлын тухай хууль
- Галын аюулгүй байдлын тухай хууль
- Галын аюулгүй байдлын тухай дүрэм
- Монгол Улсын замын хөдөлгөөний дүрэм
- Нийслэлийн Иргэдийн Төлөөлөгчдийн Хурлын Тэргүүлэгчдийн 2014 оны 01 дугаар сарын 17-ний өдрийн 07 дугаар тогтоол
- Энгийн хог хаягдлыг ангилах, цуглуулах, тээвэрлэх, дахин боловсруулах, сэргээн ашиглах, устгах, булшлах үйл ажиллагаанд тавих ерөнхий шаардлага /Байгаль орчин, аялал жуулчлалын сайдын 2018 оны 11 дүгээр сарын 17 өдрийн А/443 дугаар тушаал/
- Гадна зар сурталчилгаанд тавих шаардлага /Нийслэлийн иргэдийн төлөөлөгчдийн хурлын 2016 оны 9/10 дугаар тогтоол/
- БНБД 3.01.06-90 Барилгын орчны тохижилт
- БНБД 30-01-04 Хот, тосгоны төлөвлөлт, барилгажилтын норм ба дүрэм
- БНБД 32-04-06 Хот тосгоны гудамж, зам төлөвлөлт
- БНБД 21-05-10 Авто зогсоол
- БД 31-112-11 Хөгжлийн бэрхшээлтэй иргэдийн амьдрах орчны шаардлагад нийцсэн зураг төсөл зохиох дүрэм
- ЗЗБНБД 31-008-2016 Авто зам, замын байгууламжийн барилгын ажлын жишиг техникийн шаардлага
- БД 43-101-03 Монгол улсын цахилгаан тоног төхөөрөмжийн байгууламжийн дүрэм
- БД 30-102-11 Хот тосгон ба суурин газрын гудамж, зам талбайн гэрэлтүүлгийг төлөвлөх
- MNS 6506:2015 Худалдаа үйлчилгээ. Худалдааны газрын ангилал, нэр томьёо
- MNS 5021:2019 Жижиглэн худалдааны газар. Түүний үйлчилгээ. Ерөнхий шаардлага
- MNS 6777:2019 Хоол үйлдвэрлэл, үйлчилгээний газрын нэр томьёо, тодорхойлолт
- MNS 6846:2020 Хот, тосгон бусад суурин газрын авто зам, гудамж талбайн гэрэлтүүлэг. Техникийн ерөнхий шаардлага
- MNS 2568:1983 Гэрэлтүүлгийн ган багана техникийн шаардлага
- MNS 4596:2014 Авто замын тэмдэг, тэмдэглэл, гэрлэн дохио, хашилт, чиглүүлэх хэрэгслүүдийг хэрэглэх дүрэм
- MNS 4597:2014 Авто замын тэмдэг. Техникийн ерөнхий шаардлага
- MNS 4759:2014 Авто замын тэмдэглэл. Техникийн ерөнхий шаардлага
- MNS 5342 : 2007 Авто зогсоол. Ангилал ба ерөнхий шаардлага
- MNS 5968 : 2009 Хурд сааруулагч. Техникийн ерөнхий шаардлага. Хэрэглэх дүрэм

- MNS 5025 : 2020 Авто үйлчилгээнд тавих ерөнхий шаардлага
- MNS 6808:2019 Явган хүний зам талбайн төлөвлөлт. Техникийн шаардлага
- MNS 4980:2014 Авто замын гэрлэн дохио. Техникийн ерөнхий шаардлага
- MNS 5682:2006 Явган хүн, хөгжлийн бэрхшээлтэй иргэдэд зориулсан зам. Техникийн шаардлага
- MNS 6056:2009 Явган хүн, хөгжлийн бэрхшээлтэй иргэдэд зориулсан замыг төлөвлөх заавар
- MNS 5683:2006 Дугуйтай зорчигчийн зам. Техникийн шаардлага
- MNS 5344:2011 Ахуйн хог хаягдлыг тээвэрлэхэд тавих ерөнхий шаардлага
- MNS 6423:2019 Теле хяналтын системийн техникийн ерөнхий шаардлага
- MNS 6775:2019 Хаяг. Хаягийн бичвэрт тавих шаардлага
- MNS 5283:2014 Гудамж, зам, талбай, үл хөдлөх хөрөнгийн хаягийн тэмдэглэгээнд тавих ерөнхий шаардлага

ТЭМДЭГЛЭЛ

Blank lined area for writing the summary.

ТЭМДЭГЛЭЛ

Blank writing area with horizontal dotted lines.



Нийслэлийн Засаг даргын хэрэгжүүлэгч агентлаг
ХОТЫН СТАНДАРТ, ХЯНАЛТЫН ГАЗАР



Наадамчдын зам 1200, Арцатын ам, 4 дүгээр хороо,
Хан-Уул дүүрэг, Улаанбаатар хот, 17100



70118030, 70118040



www.standard.ub.gov.mn



Хотын стандарт, хяналтын газар